

Joyn 2

Ronan & Erwan Bouroullec, 2023



Joyn 2

Ronan & Erwan Bouroullec, 2023



Inspiziert vom elterlichen Tisch in ihrer bretonischen Heimat, der das soziale Zentrum der Familie war, entwickelten die Designer Ronan und Erwan Bouroullec 2002 mit Vitra das Bürotischsystem Joyn: Grosse, gemeinsame Tische dienen als Plattform für Kommunikation und Zusammenarbeit. Joyn begründete eine neue Büro-Typologie, in der dynamische, spontane Kollaboration gefördert wird. Zwanzig Jahre später ist das für viele Unternehmen der Arbeitsstandard. Joyn 2 ergänzt die ikonische Radikalität von Joyn mit der dynamischen Funktionalität eines

Tischsystems für das Büro von heute und morgen, in dem die Mitarbeitenden sich offene Arbeitsplätze für ihre kollaborativen Aufgaben teilen.

Im Zentrum der Entwicklung von Joyn 2 stand die Suche nach der einfachsten, anpassungsfähigsten Konstruktion und nach langlebigen Materialien, die den CO₂-Abdruck des Systems positiv beeinflussen. So gibt es Tischplatten aus Massivholz, Screens aus Kork und Schreibunterlagen aus recycelten Lederresten der eigenen Produktion oder rohe Alumi-

umuntergestelle – und wo Kunststoffteile zum Einsatz kommen, bestehen sie zum grösstmöglichen Anteil aus recycelten Werkstoffen. Diese Materialität und die darauf abgestimmte Farbwelt verleihen Joyn 2 einen frischen Ausdruck und das System kann in Büros mit Werkstattcharakter ebenso eingesetzt werden, wie in repräsentativen Umgebungen.



Ronan & Erwan Bouroullec

Die Brüder Ronan und Erwan Bouroullec leben und arbeiten in Paris. Ihr Arbeitsgebiet reicht vom kleinen Gebrauchsgegenstand bis hin zu Architekturprojekten. Seit 2000 arbeiten sie mit Vitra zusammen und haben sowohl die Büro- wie auch die Wohnmöbelkollektion um viele Entwürfe bereichert.

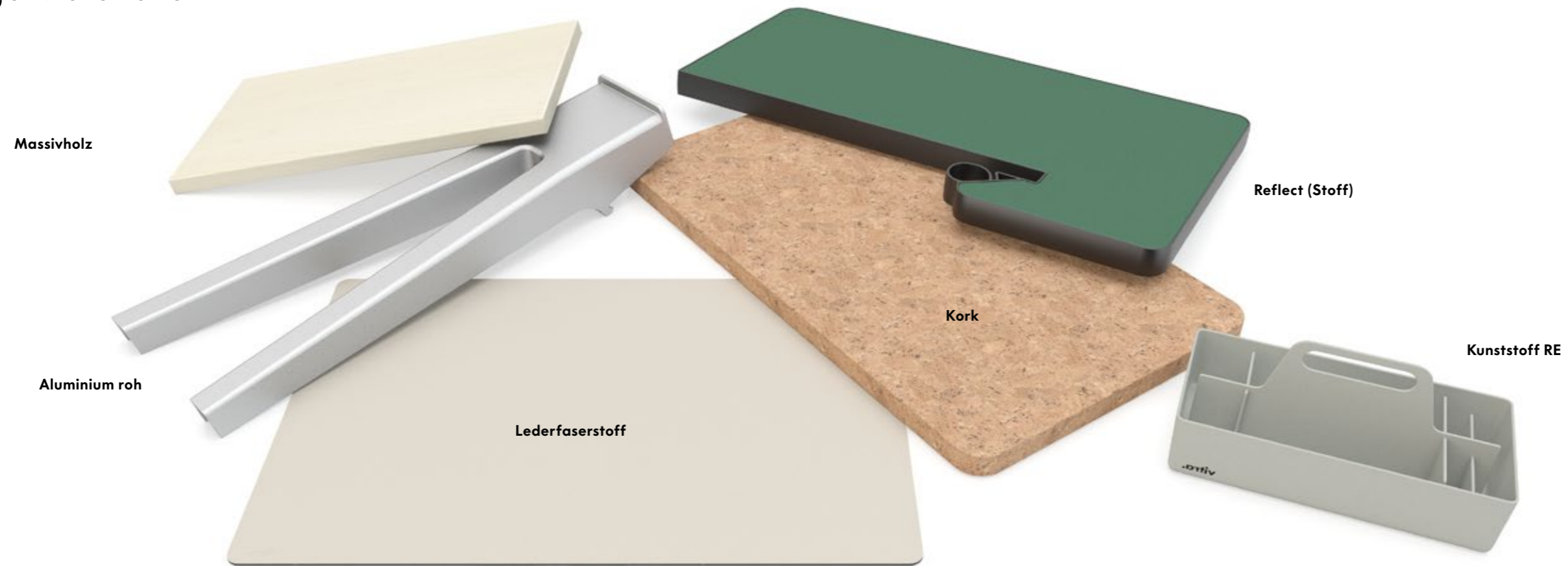

Massivholz

Teile von Joyn 2 in diesem Material:
Tischplatten

Holz ist ein natürliches Material. Darum weist jedes Stück davon deutliche Unterschiede in Struktur und Farbe auf und verleiht dem einzelnen Möbel eine individuelle Optik. Um die Eigenschaften des natürlichen Materials zu betonen und zu schützen, wird die Oberfläche geölt. Alle Holzarten verändern aber dennoch unter Lichteinfluss mit der Zeit ihre Farbe. Oberflächenbeschädigungen können vor Ort nachgebessert werden. Die Herstellung einlagiger Massivholzplatten benötigt weniger Energie und Klebstoff als diejenige anderer Holzwerkstoffe. Der nachwachsende Rohstoff ist ein CO₂-Speicher. Holz arbeitet (schwindet und quillt) unterschiedlich je nach Raumtemperatur und -feuchtigkeit. Bei mehrteiligen Platten kann es zu einem Versatz (seitlich und in der Höhe) kommen. Das Holzbild bei mehrteiligen Massivholzplatten ist im Unterschied zu Furnierplatten nicht durchlaufend. Vitra verwendet Esche aus Europa.

Aluminium roh

Teile von Joyn 2 in diesem Material:
Füße

Die Oberflächenveredelung der Aluminiumteile von Joyn2 geschieht durch Strahlen mit Edelstahlkugeln. Dank dieser Behandlung kann auf die Pulverbeschichtung verzichtet werden. Es entsteht eine leicht strukturierte, stark verdichtete Oberfläche. Diese ist frei von jeglicher Beschichtung, dadurch aber empfindlicher gegen Fingerabdrücke. Diese können aber leicht mit einem Reiniger und einem Tuch entfernt werden. Aluminium roh erhält mit der Zeit eine Patina, es entsteht eine mattere, dunklere Färbung. Vitra verwendet wo immer möglich Aluminium mit einem Rezyklat-Anteil von 95 %. Aluminiumteile sind sehr langlebig und können am Produktlebensende weltweit wieder in den Aluminium-Recyclingkreislauf zurückgeführt werden.

Kork

Teile von Joyn 2 in diesem Material:
Screens

Die Screens von Joyn 2 bestehen aus unbehandeltem, massivem Kork. Um Klebstoff zu sparen, verwendet Vitra Vollmaterial. Kork ist eine nachwachsende Ressource und entspricht dem Nachhaltigkeitsgedanken von Vitra. Jeder Screen weist eine unterschiedliche, lebendige Musterung mit Farbunterschieden und Einkerbungen an der Oberfläche auf.

Reflect (Stoff)

Teile von Joyn 2 in diesem Material:
Screens

Reflect ist ein nachhaltiger Stoff aus recyceltem Polyester. Seine Twillbindung sorgt für eine feine Oberfläche und weiche Haptik, was für ein aus recycelten Fasern hergestelltes Textil ungewöhnlich ist. Dank seiner hohen Strapazierfähigkeit erfüllt Reflect die Anforderungen für den Einsatz in öffentlichen Bereichen. Die Designerin Hella Jongerius hat für Reflect 9 Farben entworfen, die auf die Colour & Material Library von Vitra abgestimmt sind. Die Palette von Kvadrat, dem Hersteller von Reflect, umfasst 35 weitere Farben. Farbunterschiede können vorkommen.

Lederfaserstoff

Teile von Joyn 2 in diesem Material:
Repad

Die Schreibunterlage Repad ist aus Lederfaserstoff gefertigt. Für dieses Recyclingmaterial werden Lederreste aus der Möbelproduktion von Vitra zerkleinert und mit pflanzlichen Gerbstoffen, Naturkautschuk, Fetten und Wasser angereichert und dann getrocknet. Repad verfügt über die angenehme Haptik eines echten Leders und ist in fünf Farben erhältlich: in einer Naturvariante und in vier mit Farbe beschichteten Ausführungen. Das Farbkonzept von Repad ist auf die Materialwelt des Bürotischsystems Joyn 2 abgestimmt, passt aber auch auf jede andere Tischoberfläche.

Kunststoff RE

Teile von Joyn 2 in diesem Material:
Kleinteile

Bei der Entwicklung von Joyn 2 wurde darauf Wert gelegt, nur so viel Kunststoff wie nötig einzusetzen. Bei den fünf Kunststoff-Kleinteilen wird zudem, wo technisch möglich, Recyclingwerkstoff verwendet.

Joyn 2 Platform

Joyn 2 Platform bildet die Basis für Teamwork und ermöglicht mit lediglich vier Beinen Tischlängen bis zu 6,4 Metern für 8 bis 10 reguläre Arbeitsplätze – mit maximaler Beinfreiheit, gut zugänglicher Elektrifizierung und verschiedenen Accessoires für die persönliche Ausstattung. Die Plattformen betonen die Horizontalität, nur die Accessoires erheben sich über die Tische.

Joyn 2 Platform ist modular und kann einfach umgebaut werden. Die Tischplatten gibt es in drei Versionen: als durchgängige Platten, als Platten mit Spalt in der Mitte zum einfachen Durchgriff auf die Elektrifizierung sowie als Ausführung mit Technikschiene – bei den letzten beiden Versionen lassen sich Accessoires individuell anbringen und verschieben. Die Endplatten von 80 cm Tiefe schaffen an den Kopfenden vollwertige Arbeitsplätze. Joyn 2 Platform ist von 74 bis 82 cm in der Höhe verstellbar.



Joyn 2 Platform

vitra.

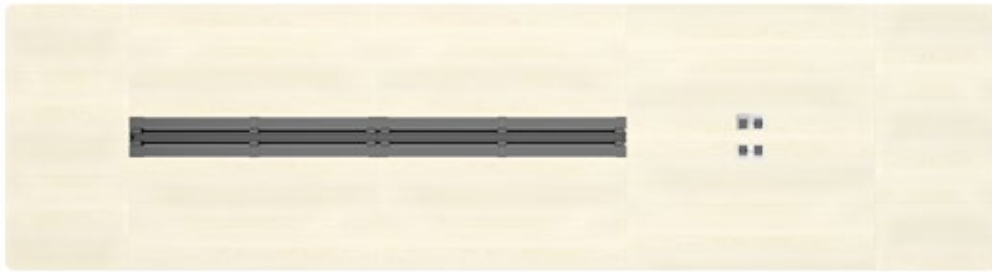

Joyn 2 kann mit 2 Fusspaaren bis zu einer lichten Spannweite von 4.8 m realisiert werden.
Bei längeren Konfigurationen wird ein Mittelfusspaar benötigt.



Tischplatten sind in den Grössen 120, 140, 160 und 240 cm Länge erhältlich.



Die Abschlussplatten sind in zwei Grössen erhältlich:
30 x 171 cm und 80 x 171 cm und sind am Ende abgerundet.

Joyn 2 bietet die Möglichkeit Tischplatten auf 3 Arten zu verwenden



Durchgehende Tischplatten

für Meetingbereiche. Hier können optional verschiedene Elektifizierungsmöglichkeiten eingesetzt werden.

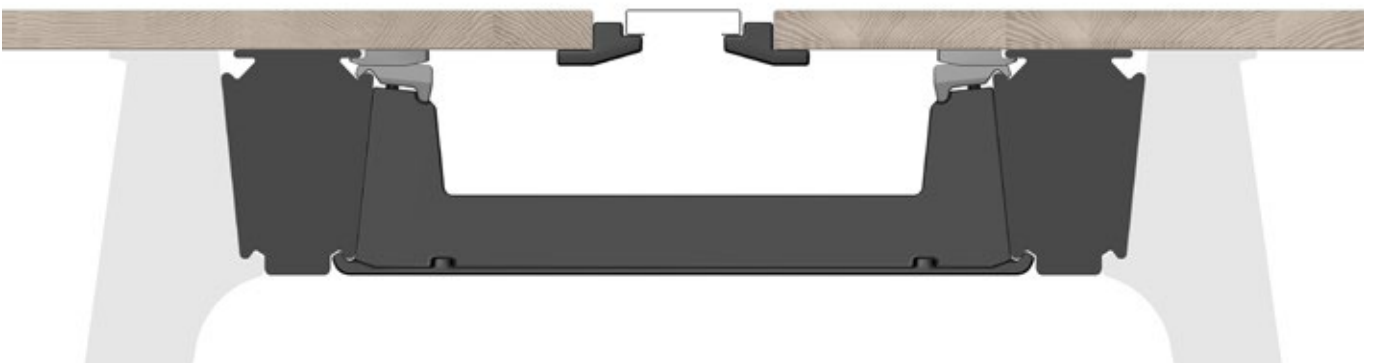

Geteilte Tischplatten mit einem Spalt von 11 cm

für Arbeitsbereiche mit grosszügigem Zugriff auf den Kabelkanal. Accessoires werden an der Tischplatte montiert. Optional ist der Kabelkanal abdeckbar.

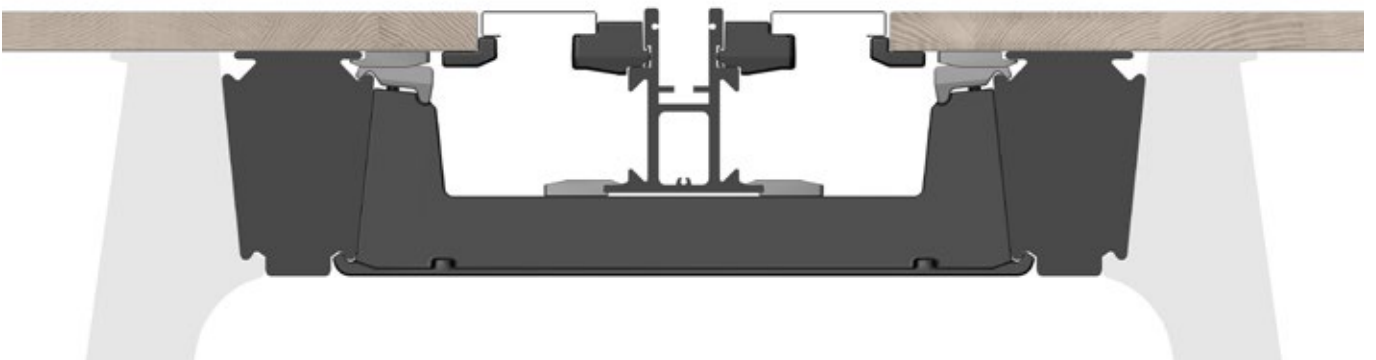

Geteilte Tischplatten mit Technikschiene

für Arbeitsbereiche mit grosszügigem Zugriff auf den Kabelkanal. Die Technikschiene nimmt die Accessoires auf.

Joyn 2 Platform mit durchgehender Tischplatte

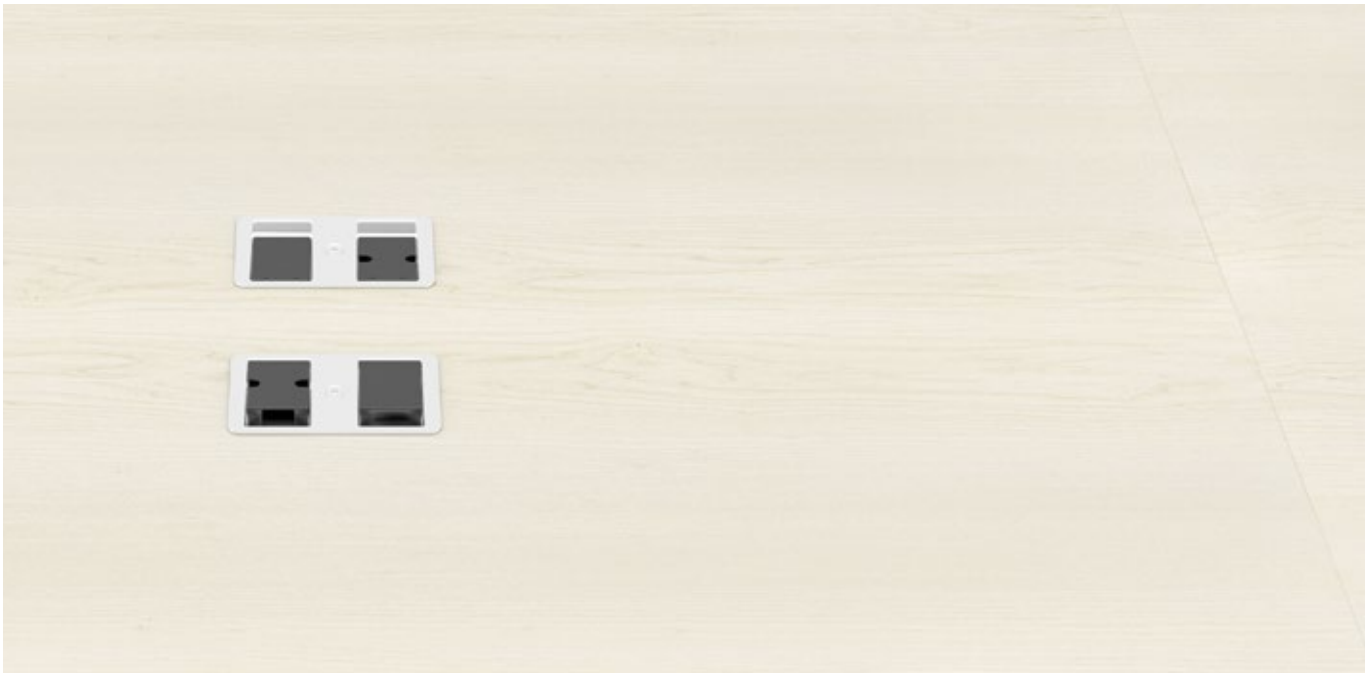

Die durchgehenden Tischplatten (170 cm Tiefe) können bei Bedarf mit untenstehenden Elektrifizierungsmöglichkeiten ausgestattet werden.

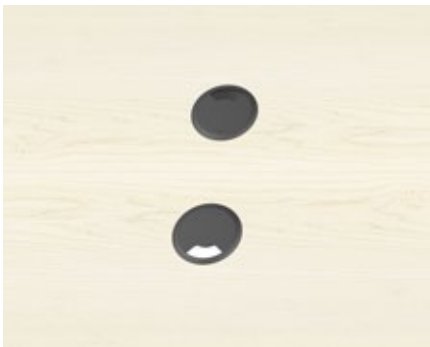

Kabeldurchlassdose 80

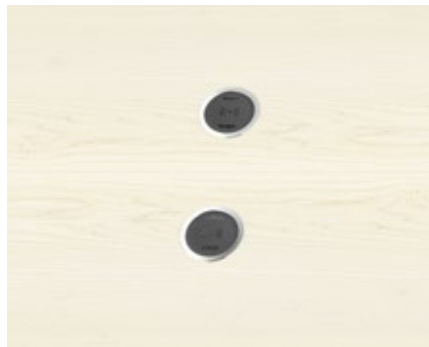

Punto Wireless Charger 80



Port 180
(Strom/USB/Kabeldurchlass)



Evoline Circle 80
(Strom/USB Charger/Kabeldurchlass)



Punto high 80 (Strom/USB)

Joyn 2 Platform mit geteilter Tischplatte



Bei der geteilten Tischplatte mit 11-cm-Spalt stehen der zentrale Screen, der Steckscreen, die Auftischsteckdose und die Klammer für Monitore und Tischleuchten als Accessoires zur Verfügung. Alle Elemente werden an der Tischplatte befestigt.

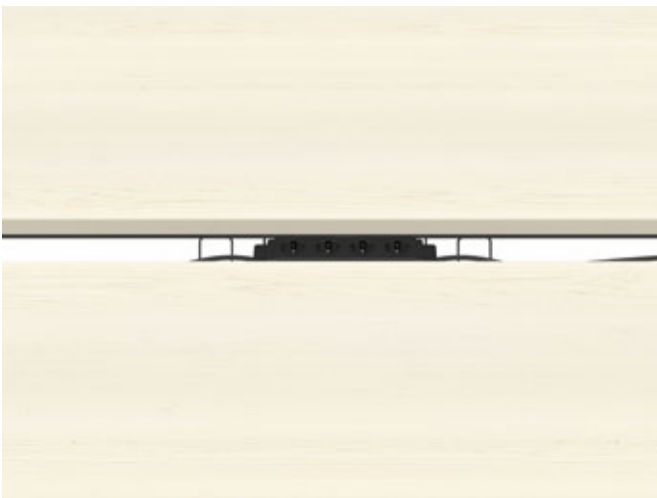

Offener Kanal für den freien Zugang zur Untertisch-Elektrifizierung im Kabelkanal.



Kabelkanal mit Abdeckung, zwei 2 cm breite Schlitzte bleiben für die Kabelführung und die Anbindung der Accessoires offen. Die Abdeckungen können einfach herausgehoben werden.

Joyn 2 Platform mit geteilter Tischplatte und Technikschiene

vitra.



Bei der geteilten Tischplatte mit Technikbalken stehen der Mittelscreen, der Steckscreen, die Auftisch-Doppelsteckdose, der Adapter für Monitore und Tischleuchten sowie das Mitteltablar als Accessoires zur Verfügung. Alle Elemente werden von der Technikschiene getragen und es bleibt viel freier Raum auf der Tischplatte.



Mit den herausnehmbaren Abdeckungen entsteht eine geschlossene, ebene Tischfläche. Zwei 3 cm breite Schlitz bleiben für die Kabelführung und die Anbindung der Accessoires offen. Die Abdeckungen können einfach herausgehoben werden.

Joyn 2 Platform

Elektrifizierung und Höhenverstellung



Der breite Kabelkanal kann mit Kabelkörben bestückt werden, um die Elektrifizierung aufzunehmen. Die Kabelkörbe werden von unten werkzeuglos eingehängt und können bei Bedarf auch wieder entfernt werden. Dies ermöglicht einen nachträglichen Zugriff auf die Elektrifizierung, da das Untergestell von unten offen ist. In den Kabelkörben können Untertischsteckdosen oder Verteiler für Strom installiert werden und sie nehmen die Kabelüberlängen auf. Die Zuleitung erfolgt direkt in einen der Kabelkörbe.



Die Tischhöhe kann einfach von 74 bis 82 cm verstellt werden.

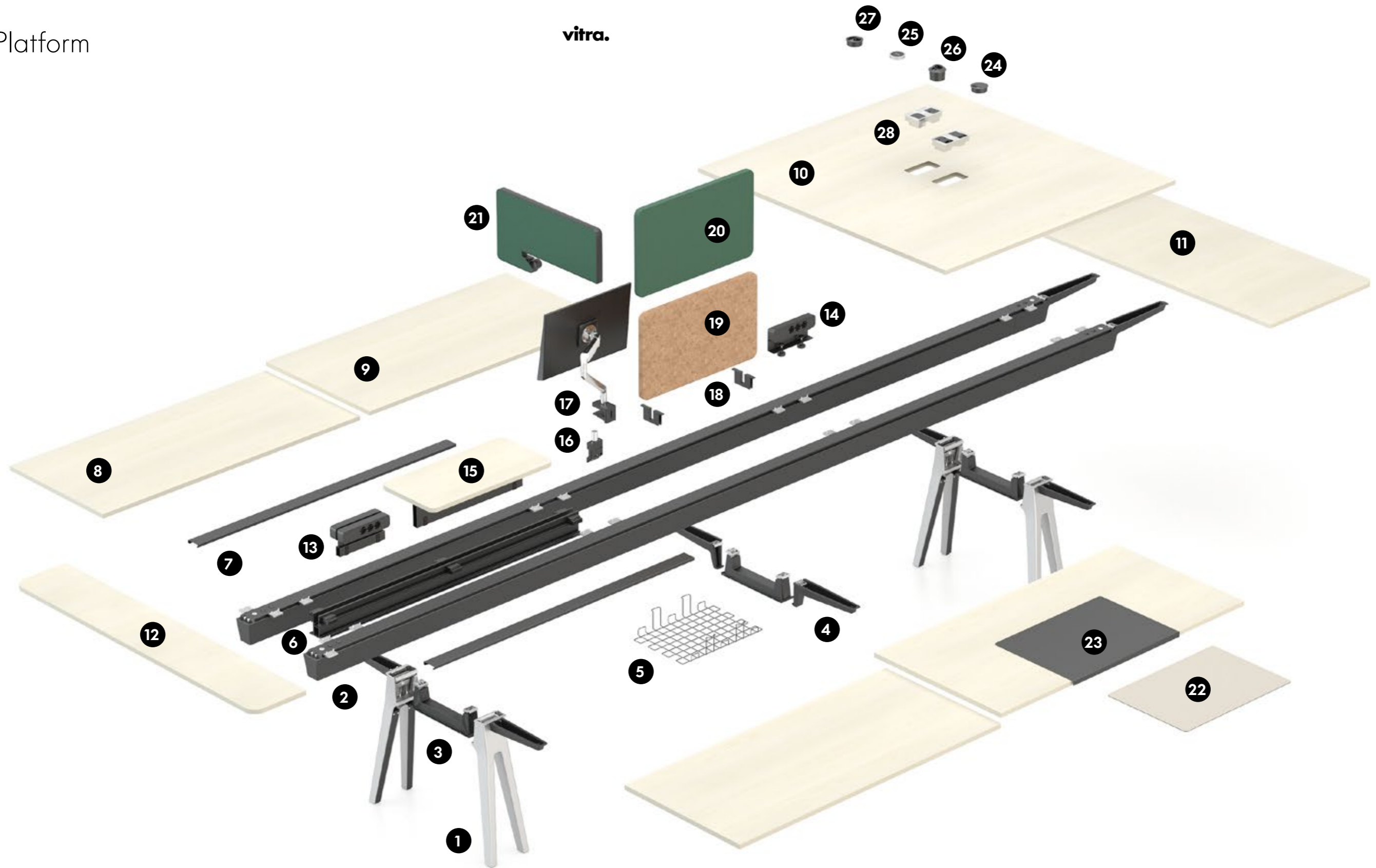

- | | | | | | |
|------------------------|------------------------------------|--|---|-----------------------------|------------------------------|
| 1 Bock | 6 Technikschiene | 11 Abschlussplatte 80 cm | 16 Adapter für Monitor und Leuchte für Technikschiene | 20 Zentraler Stoffscreen | 25 Punto Wireless Charger 80 |
| 2 Profil | 7 Kanal-Abdeckung | 12 Abschlussplatte 30 cm | 17 Klammer für Monitor und Leuchte | 21 Seitlicher Steckscren | 26 Punto high 80 |
| 3 Querverbinder | 8 Tischplatte für Technikschiene | 13 Doppelsteckdose für Technikschiene | 18 Screenhalter | 22 Repad (Schreibunterlage) | 27 Evoline Circle 80 |
| 4 Tischplattenausleger | 9 Geteilte Tischplatte, 80 cm tief | 14 Auftischsteckdose | 19 Zentraler Korkscreen | 23 Schreibunterlage | 28 Port i80 |
| 5 Kabelkorb | 10 Durchgängige Tischplatte | 15 Zentrale Ablage, optional mit Steckdose | | 24 Kabelauslassdose 80 | |

Joyn 2 Touchdown

Die Tische von Joyn 2 Touchdown sind auf temporäre Nutzungsszenarien ausgelegt: So erfolgt der Zugang zu Strom und Daten besonders schnell und einfach und Screens bieten akustischen und visuellen Schutz. Joyn 2 Touchdown kann in Meterabständen mit Tischplatten von 200 bis 900 cm konfiguriert werden, als Sitz- oder Stehtisch auf Gleitern oder Rollen. Auf Rollen fördern Möbel im Büro dynamische Arbeitsweisen, während bei der Variante mit Gleitern die Kabel der verschiedenen Elektrifizierungsmöglichkeiten im Tischbein verdeckt geführt werden können.





Für die geteilten Tischplatten mit einem Spalt von 11 cm stehen zentrale Screens, Steckcreens, Auftischsteckdosen und Klammern für Monitore und Tischleuchten als Accessoires zur Verfügung. Alle Elemente werden an der Tischplatte befestigt.



Der Kabelkanal kann optional mit Abdeckungen verschlossen werden und bildet so mit den Tischplatten eine ebene, geschlossene Oberfläche. Zwei 2 cm breite Schlitzte bleiben für die Kabelführung und die Anbindung der Accessoires offen. Die Abdeckungen können einfach herausgehoben werden.



Touchdown-Tische sind in Sitzhöhe (74 cm) oder Stehhöhe (110 cm) erhältlich und haben eine geringere Tiefe (140 cm) als die Joyn 2 Platform. Das Untergestell ist eine Rahmenkonstruktion mit Einzelfüssen, die Tische sind in Längen von 2 m, 3 m, 4 m, 5 m und 6 m erhältlich. Ab einer Länge von 3 m kommen zwei Mittelfüsse hinzu. Weitere Größen können über pCon konfiguriert und bestellt werden.



Kabelkörbe unter dem Tisch können mit Steckdosen bestückt werden und nehmen die Kabelüberlängen auf.



Bei den Füßen mit Gleitern können Kabel im Fuss geführt werden.

Touchdown-Tische sind auch mit Rollen erhältlich.

- 1 Einzelfuss
- 2 Rahmenrohr
- 3 Kabelkorbhalter
- 4 Kabelkorb
- 5 Untertischsteckdose
- 6 Tischplatte
- 7 Kanal-Abdeckung
- 8 Auftischsteckdose
- 9 Klammer für Leuchte und Monitor
- 10 Screenhalter
- 11 Zentraler Screen (Stoff oder Kork)
- 12 Steckscreen
- 13 Repad (Schreibunterlage)

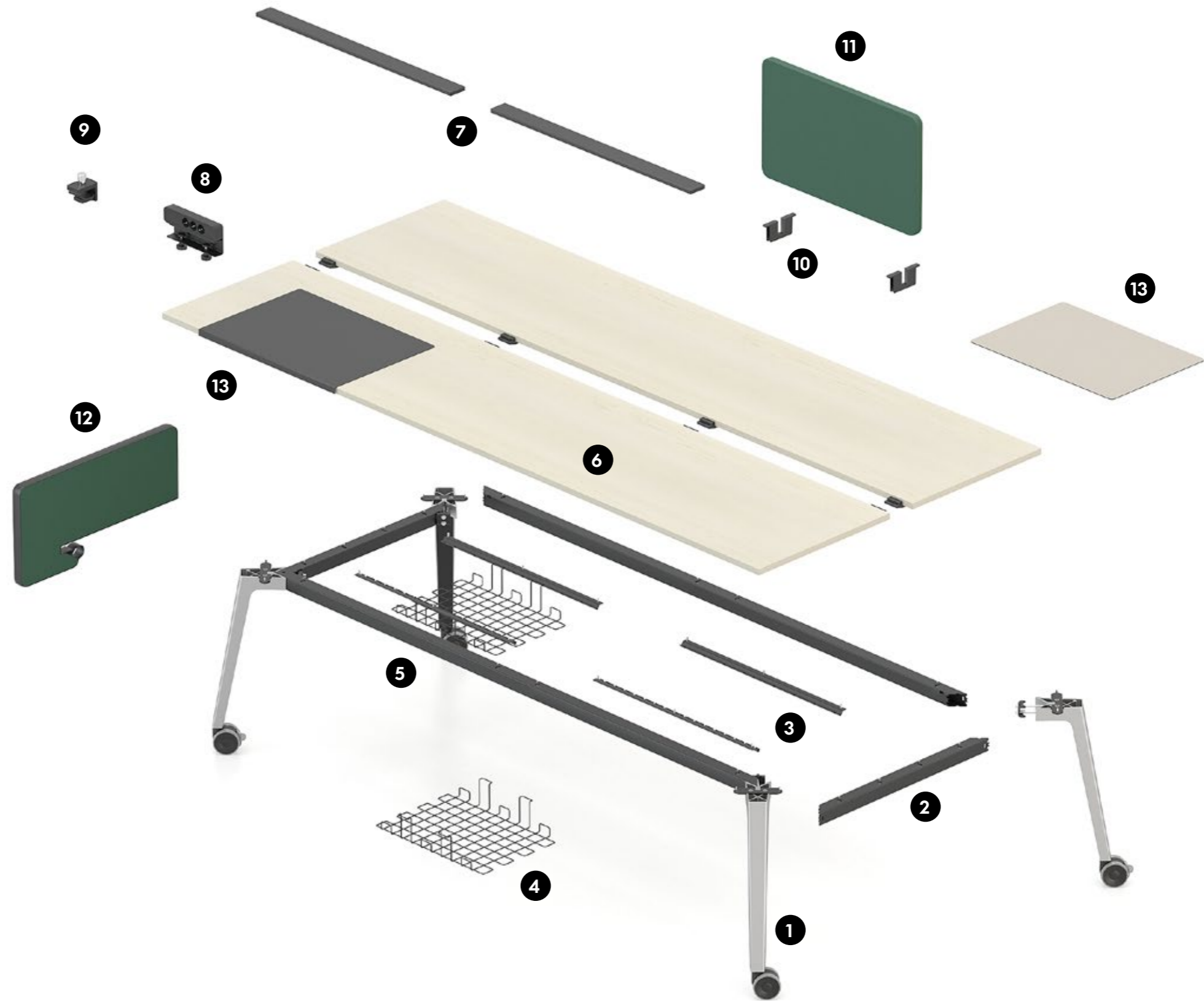

Joyn 2 Meet

Joyn 2 Meet bietet Besprechungstische in Grössen von 120 x 80 cm bis 900 x 180 cm. Das Untergestell kann in verschiedenen Formen und Grössen für Steh- oder Sitztische konfiguriert werden – jeweils mit Gleitern oder Rollen. Möbel auf Rollen fördern im Büro das dynamische Arbeiten, bei der Variante mit Gleitern können die Kabel der verschiedenen Elektrifizierungsmöglichkeiten im Tischbein verdeckt geführt werden.



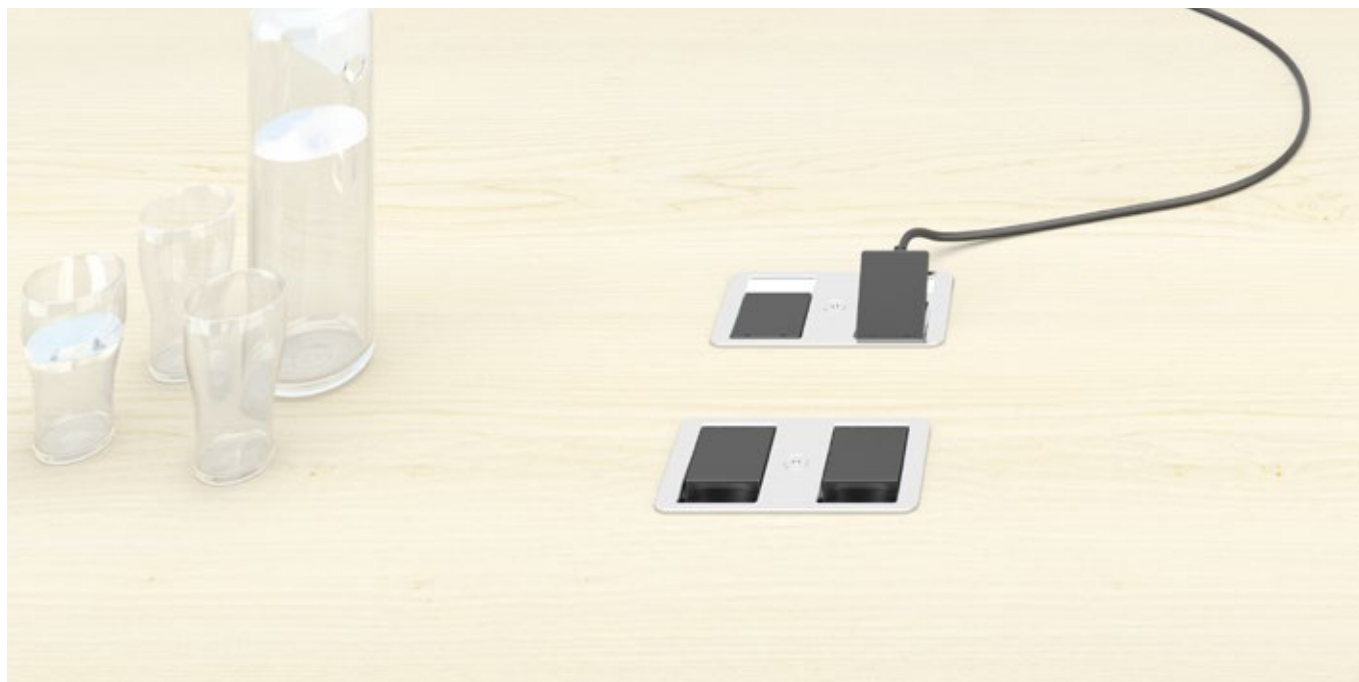

Joyn 2 Meet ist in Sitzhöhe (74 cm), Stehhöhe (110 cm) und mit verschiedenen Elektrifizierungsmöglichkeiten erhältlich.

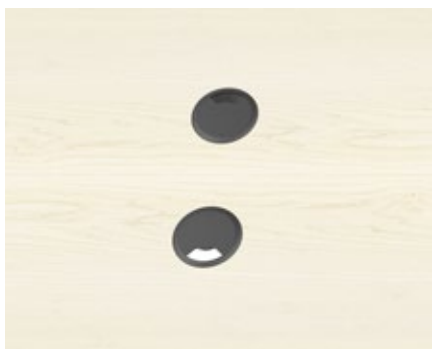

Kabeldurchlassdose 80



Punto Wireless Charger 80



Port 180
(Strom/USB/Kabeldurchlass)



Evoline Circle 80
(Strom/USB/Kabeldurchlass)



Punto high 80 (Strom/USB)



Aletta



Joyn 2 Meet ist in Sitz- und Stehhöhe in jeweils 5 Größen erhältlich: Ø 120 cm, 120 x 120 cm, 240 x 100 cm, 320 x 100 cm und 400 x 140 cm. Weitere Größen können über pCon konfiguriert und bestellt werden.



Bei den Füßen mit Gleitern können Kabel im Fuss geführt werden. Die Tische sind auch mit Rollen erhältlich.

- 1 Einzelfuss
- 2 Rahmenrohr
- 3 Kabelkorbhalter
- 4 Kabelkorb
- 5 Untertischsteckdose
- 6 Tischplatte
- 7 Kabelauslassdose 80
- 8 Punto Wireless Charger 80
- 9 Evoline Circle 80
- 10 Port i80
- 11 Aletta



Joyn 2
in HPL basic dark Anti-Fingerprint



Joyn 2
in Furnier Eiche hell



Joyn 2
in Melamin soft light



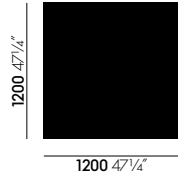
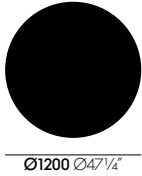
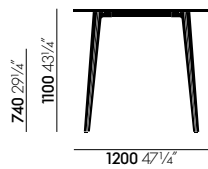
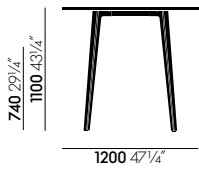

Joyn 2 Meet Tisch ø 120 cm,
Tischhöhe 74/110 cm

Joyn 2 Meet Tisch 120 x 120 cm,
Tischhöhe 74/110 cm

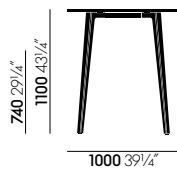
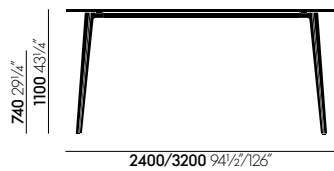

Joyn 2 Meet Tisch 240/320 x 100 cm, Tischhöhe 74/110 cm

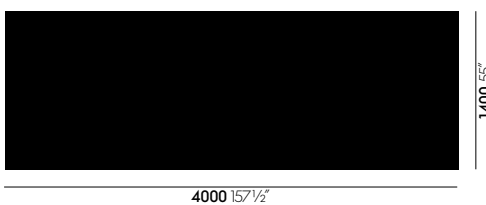
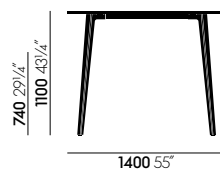
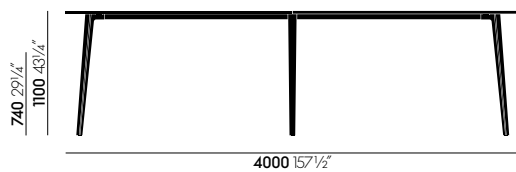

Joyn 2 Meet Tisch 400 x 140 cm, Tischhöhe 74/110 cm

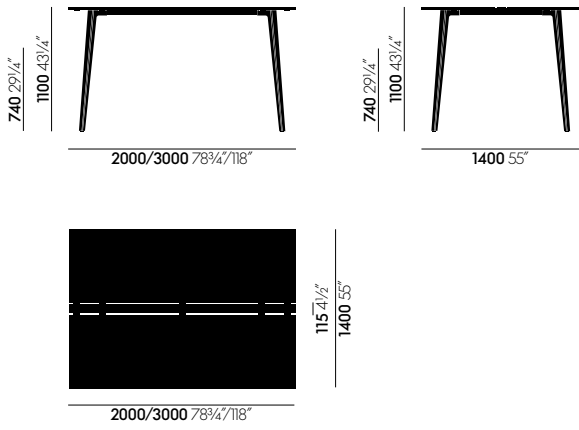

Joyn 2 Touchdown Tisch 200/300 x 140 cm, Tischhöhe 74/110 cm

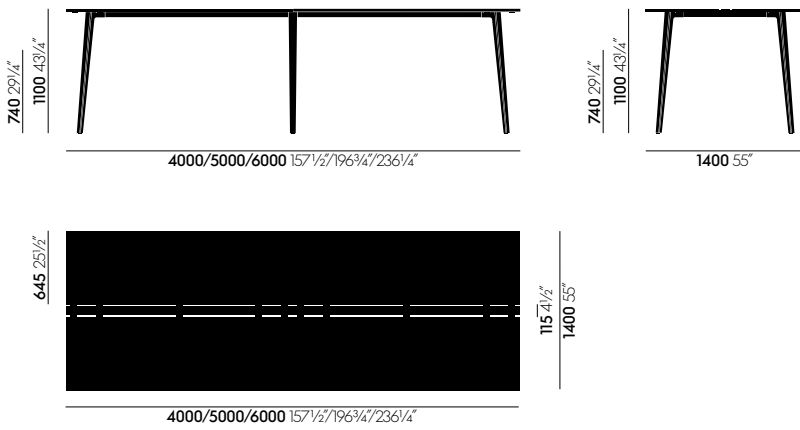

Joyn 2 Touchdown Tisch 400/500/600 x 140 cm, Tischhöhe 74/110 cm

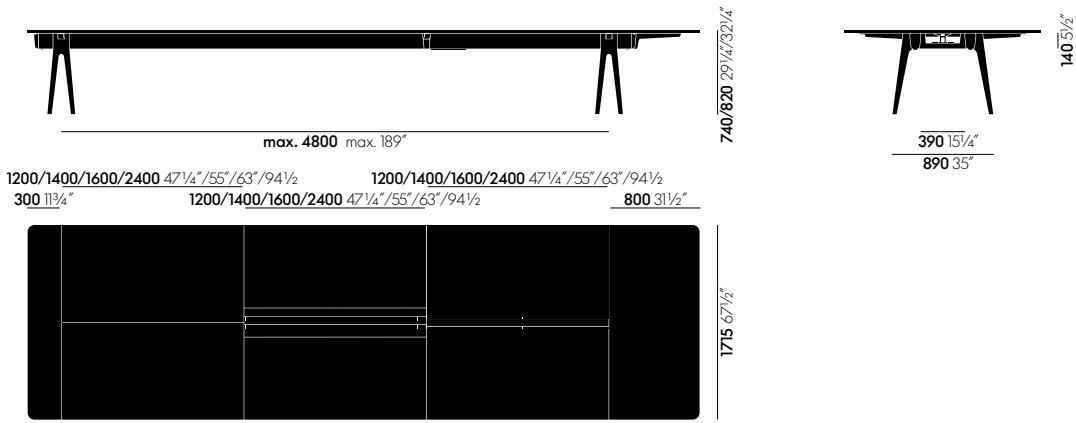

Joyn 2 Platform

Zusatzelemente

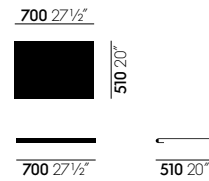
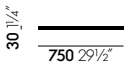
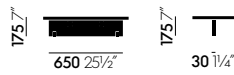

Zentraler Stoff- / Korkscreen





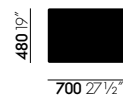
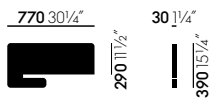



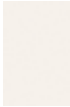
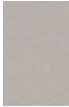
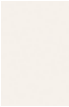

Zentrale Ablage

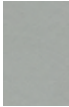
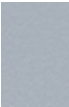
Schreibunterlage

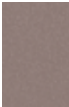

Seitlicher Screen

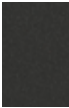
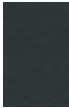
Repad

	 52 soft light		 03 ton	
 52 soft light pul- verbeschichtet (struktur)	 17 Eiche hell		 04 salbei hell	
 96 Aluminium gestrahlt	 77 Esche cotton white, geölt	 47 mauve grau	 05 dunkelrot	
 12 tiefschwarz pul- verbeschichtet (struktur)	 30 basic dark Anti-Fingerprint (glatt)	 30 basic dark	 06 jade	 02 schwarz natur
Beine	Tischplatte	Schreibunterlage	Lederfaserstoff	

Plano Home/Office, F30



Plano ist ein robustes, ebenmässiges Flachgewebe in Leinwandbindung. Die grosse Farbpalette an Duo-Tönen mit neuen, zarten Washed-Out-Farben enthält viele relativ neutrale Töne und ist in vielen Farben auf die Hopsak-Palette abgestimmt. Plano eignet sich aufgrund seiner Langlebigkeit auch ideal für Office-Einrichtungen.

Plano ist in 39 Farben erhältlich.

Material	100% Polyester
Gewicht	265 g/m ²
Breite	142 cm +/- 2 cm
Scheuerfestigkeit	80.000 Martindale
Lichtechtheit	Typ 6
Pilling	Note 4-5
Reibechtheit	Note 4-5 trocken und nass

Screens

 05 cremeweiss/ sierragrau	 39 gelb/pastellgrün	 87 nero/cremeweiss	 03 pergament/ cremeweiss	 15 pink/sierragrau
 18 hellgrau/sierragrau	 68 avocado	 17 forest/sierragrau	 20 tobacco/cremeweiss	 84 poppy red/ champagner
 12 lichtgrau/eisblau	 34 wiesengrün/ forest	 40 coconut/forest	 99 cognac/pergament	 72 poppy red
 13 nero/eisblau	 61 classic green/ cognac	 19 sierragrau	 80 coffee	 07 orange
 81 blau/coconut	 41 classic green/ forest	 74 sierragrau/nero	 97 rot/coconut	 63 rot/poppy red
 86 dunkelblau/ braun	 52 mint/forest	 69 dunkelgrau	 67 cognac	 96 rot/cognac
 43 petrol/nero		 62 dunkelgrau/nero	 11 kastanie/cognac	 16 dunkelrot/ eisblau
		 73 nero/coconut	 98 dunkelrot/nero	
		 66 nero	 54 braun	
			 75 kastanie/nero	

Reflect Home/Office, F40

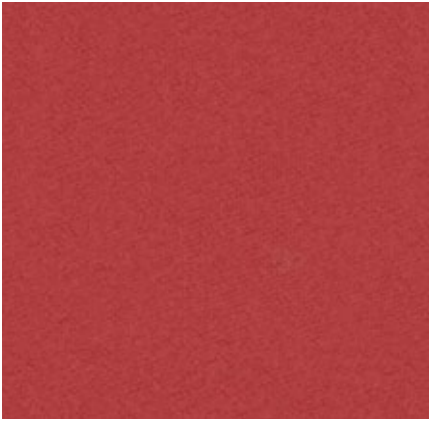

Reflect ist ein nachhaltiger Stoff aus recyceltem Polyester. Seine Twillbindung sorgt für eine feine Oberfläche und weiche Haptik. Dank seiner hohen Strapazierfähigkeit erfüllt Reflect die Anforderungen für den Einsatz in öffentlichen Bereichen.

Hella Jongerius hat 9 Farben entworfen, die auf die Colour & Material Library von Vitra abgestimmt sind. Die Palette von Kvadrat umfasst 35 weitere Farben. Farbunterschiede können vorkommen.

Material	100% recyceltes Polyester
Gewicht	310 g/m ²
Breite	142 cm +/- 2 cm
Scheuerfestigkeit	100.000 Martindale
Lichtechtheit	Typ 6
Pilling	Note 4-5
Reibechtheit	Note 4-5 trocken und nass

